

Comment installer le traceur

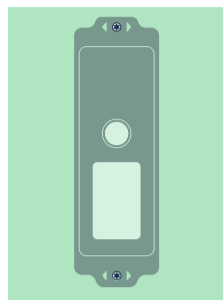

Pour des méthodes de fixations alternatives telles que les aimants, merci de contacter le Helpdesk Sensolus.

support@sensolus.com or +32.9.298.09.43

Montage avec rivets

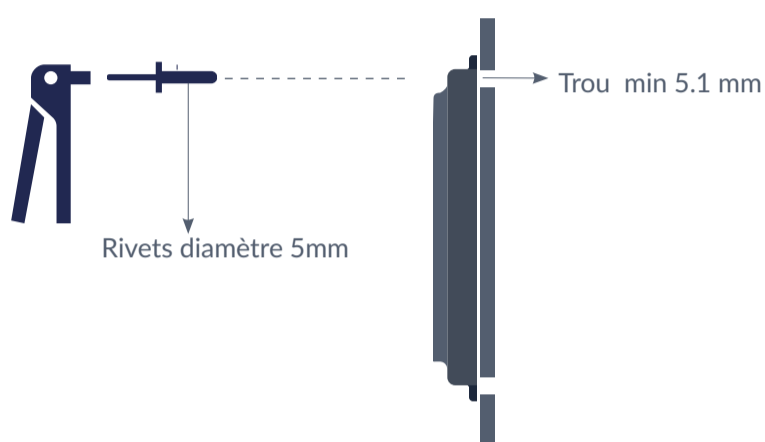

Les rivets sont recommandés étant plus sécurisés et étant favorisés pour la détection de sabotage.

La hauteur du boîtier où les trous de montage sont localisés est de 8mm. Nous recommandons des rivets aluminium/acier standards à tête plate 5 x 16 mm.

Montage avec boulons

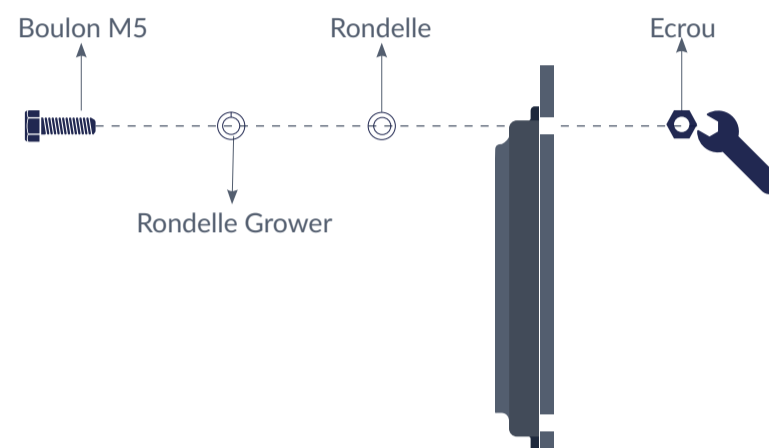

1. Il est recommandé d'utiliser des boulons M5 et d'utiliser de la colle de fixation sur les boulons. Nous recommandons la colle Loctite Thread Locker Blue 242.

2. Protégez le boîtier avec une rondelle et utilisez une rondelle Grower afin de mitiger les effets de vibrations et les variations de température.

3. Le couple maximum autorisé est 3.5NM pour une vis M5 x 12mm utilisée avec une rondelle. Appliquer un couple plus important peut endommager le boîtier du traceur.

Conseils d'installation



L'orientation recommandée est verticale (vers le haut) avec les flèches du sticker pointant vers le haut.



La seconde orientation recommandée est horizontale.



Ne montez pas le traceur à l'envers, avec le sticker en haut.



Ne montez pas le traceur à l'horizontal, le traceur pointant vers le haut.

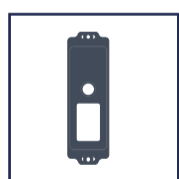

Évitez d'obstruer la vue du traceur avec des pièces métalliques ou en fibre de carbone. Celles-ci réduisent ou bloquent la puissance de signaux RF.



Placez le traceur le plus haut possible sur l'équipement afin d'assurer une meilleure couverture réseau.



Assurez-vous que les surfaces de montage soient planes et propres, cela assurera un lien fort et durable avec l'équipement, et sécurisera la fonction de détection de sabotage.



N'installez pas le traceur sur des pièces subissant fréquemment des chocs ou des vibrations élevées.



Vous pouvez placer le traceur à un endroit protégé, mais jamais entouré de métal ou fibre de carbone.

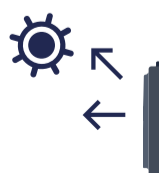

Assurez-vous que le traceur ait une vue dégagée sur le ciel.



Évitez de placer le traceur à un endroit où l'eau pourrait s'accumuler.



Ne montez pas le traceur sur des surfaces arrondies, cela aurait un impact sur la fonction de détection de sabotage.

Activation du traceur

i L'activation des traceurs se fait de préférence à l'extérieur avec vue dégagée sur le ciel, et non en intérieur (usine ou magasin). Les traceurs ne sont pas activés lors de la livraison. L'abonnement débutera 6 mois après la commande dans le cas où ils ne seraient pas encore activés. Il existe 2 manières d'activer le traceur, l'activation par aimant ou via le bouton de détection de sabotage.

Activation par aimant

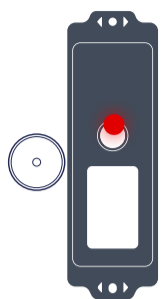

Etape 1

Placez un aimant environ 5 secondes sur le côté gauche du traceur. Vous verrez une LED rouge. N'enlevez pas encore l'aimant.



Etape 2

Lorsque la LED verte commence à clignoter, vous pouvez retirer l'aimant, votre traceur est prêt à être utilisé.

Activation via le bouton de détection de sabotage

Ce type d'activation se fait automatiquement lorsque le tracker est correctement installé sur une surface plane et que le bouton d'autoprotection est enfoncé en continu. Le bouton anti-sabotage ne fonctionnera qu'une seule fois lorsqu'il est installé sur une surface solide. Lorsqu'il est enfoncé et relâché plusieurs fois, le bouton d'autoprotection se casse et il ne se comporte plus comme prévu.



Etape 1

Pressez le bouton de détection de sabotage et attendez 5 secondes. Maintenez le bouton pressé.

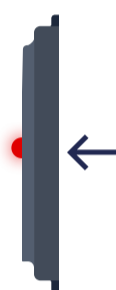

Etape 2

Vous verrez d'abord la LED rouge. Maintenez le bouton pressé pendant 55 secondes.



Etape 3

La LED verte commence à clignoter pendant quelques secondes.

Maintenir pressé pendant 60 secondes

Chargement d'une nouvelle configuration vers un traceur

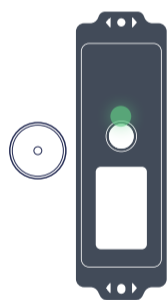

Etape 1

Maintenez un aimant sur le côté gauche du boîtier pendant environ 5 secondes. Vous verrez alors une LED verte.

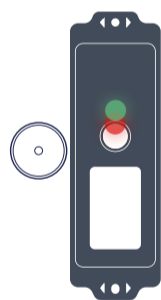

Etape 2

La LED est rouge et verte, retirez l'aimant.



Etape 3

La LED clignote pendant environ 30 secondes.



Etape 4A

Lorsque vous voyez une LED verte, cela signifie que la configuration a bien été reçue.



Etape 4B

Si vous voyez une LED rouge, la configuration n'a pas été reçue.

Statut du traceur

1. Placez l'aimant sur le côté gauche du traceur pendant moins de 5 secondes.
2. Les différents retours possible de la LED

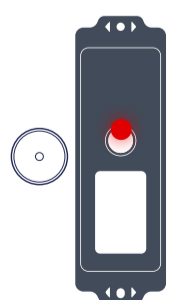

Red LED

Le traceur n'est pas activé

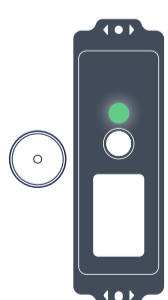

Green LED

Le traceur est activé

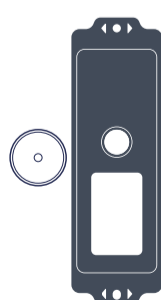

No LED

Le traceur ne fonctionne pas

(batteries probablement usées -> contactez le support)

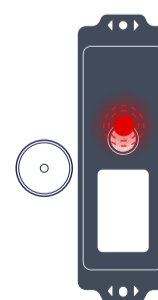

Red LED is blinking

Le traceur est en train d'effectuer une opération